



2008
1-2 November

Ungdomstävling
Klassningstävling

RESULTAT





Tack till alla spelare och tränare för en mycket väl genomförd tävling!
Tack även till alla funktionärer och sponsorer som skänkt priser och hjälpt till.

Hjärtligt välkomna tillbaka nästa år

Tävlingsledning: Mikael Karlsson 0372 / 842 50 mobil 0708-28 42 50
Bo-Göran Luttrén 0372 / 140 93 mobil 040-630 39 01

VANDRINGSPRISET skänkt av **Ljungby Lotteriservice**

Poängberäkning

1:a 5 poäng

2:a 3 poäng

3:a-4:a 2 poäng

I dubbel delas poängen om spelarna är från olika klubbar.

Inteckningar i det "ständigt vandrande"

VANDRINGSPRISET

1989 Skillingaryd BMK

1990 Skillingaryd BMK

1991 Skillingaryd BMK

1992 Skillingaryd BMK

1993 Skillingaryd BMK

1994 Skillingaryd BMK

1995 Skillingaryd BMK

1996 Skillingaryd BMK

2000 Ljungby BMK

2001 Skillingaryd BMK

2002 Skillingaryd BMK

2003 Ljungby BMK

2004 Mörrums BMK

2005 Mörrums BMK

2006 Skillingaryd BMK

2007 Skillingaryd BMK



2008 Skillingaryd BMK

RESULTAT

1:a	Skillingaryd BMK	49
2:a	BMK-65 Älmhult	48,5
3:a	Ljungby BMK	36,5
4:a	Fridhem	11

GENERELL MATCHSTATISTIK

Totalt antal deltagare:	146
Antal deltagande män:	75
Antal deltagande kvinnor:	71
Totalt antal matcher i tävlingen:	326
Antal spelade matcher incl. WO-matcher:	322
Antal spelade matcher excl. WO-matcher:	301
Antal WO-matcher:	21
Antal matcher som utgått:	4

Poängberäkning vid beräkning av "BÄSTA FÖRENING" går till på följande vis:
Varje vunnen match genererar 2 poäng till den vinnande föreningen. Enda undantaget från denna regel är för dubbel- och mixedmatcher, i vilka det vinnande paret består av ett från två olika föreningar sammansatt par. I detta fall får de olika klubbarna en poäng vardera.

I poängberäkningarna nedan ingår matcher vunna på WO.

BÄSTA FÖRENING

BMK-65 Älmhult	143
Skillingaryd BMK	112
Ljungby BMK	108
Skåldervikens BMK	34
Fridhem RC	27
BMK Wätterstad	25
Värnamo BMK	23
Aura	21
Halmstad BMK	21
Gislaved BMK	20
Klippans Badmintonklubb	16
Mörrums Badminton	14
BMK Gripen	14
Växjö BK	13
BK Västan	12
BMK Bollen	12
Helsingborg BMK	8
Christianstads badmintonklubb	7
Hoby BMK	6
Emmaboda BMK	4
BMK Carlskrona	4

Poängberäkning vid beräkning av "BÄSTA SPELARE" går till på följande vis:
Varje vunnen singelmatch genererar 1 poäng till den vinnande spelaren.
Varje vunnen dubbelmatch genererar 1 poäng per spelare till spelarna i det vinnande paret.

I poängberäkningarna nedan ingår matcher vunna på WO.

BÄSTA MANLIGA SPELARE

Benjamin Sukurica [Skillingaryd BMK]	11
Simon Widén [Ljungby BMK]	10
Sebastian Moberg [BMK-65 Älmhult]	9
Mikael Lundh [BMK-65 Älmhult]	8
Toni Dakovic [Skillingaryd BMK]	7
Samuel Lemke [Skillingaryd BMK]	7
Joakim Andersen [Ljungby BMK]	6
Emil Assarsson [BMK Gripen]	6
Jonny Nilsson [Christianstads badmintonklubb]	5
Duc Nguyen [Skåldervikens BMK]	5
Patrik Sandström [Skåldervikens BMK]	5
Lu Duc Chanh [Skåldervikens BMK]	5

BÄSTA KVINNLIGA SPELARE

Josefine Strand [Fridhem RC]	9
Sofia Gustavsson [BMK-65 Älmhult]	9
Emma Karlsson [BMK-65 Älmhult]	9
Amanda Karlsson [BMK-65 Älmhult]	7
Johanna Magnusson [Aura]	7
Marina Baric [Skillingaryd BMK]	7
Olivia Gunnarsson [BMK-65 Älmhult]	7
Elin Strandqvist [Ljungby BMK]	6
Selma Hansson [BMK-65 Älmhult]	6
Linneá Dahlquist [BMK Bollen]	6
Tuyet Bach [Skillingaryd BMK]	6
Matea Cosic [Skillingaryd BMK]	6

BÄSTA MANLIGA SPELARE

Jonatan Svensson [Mörrums Badminton]	5
Richard Lindholm [Klippans Badmintonklubb]	5
Bosse Bergenholtz [Värnamo BMK]	4
Daniel Wemlerth [Gislaved BMK]	4
Simon Lemke [Skillingaryd BMK]	4
Anton Efraimsson [BK Västan]	4
Adrian Levin [BMK-65 Älmhult]	4
Oskar Johansson [Ljungby BMK]	4
Mattias Danielsson [BMK-65 Älmhult]	4
Ermin Ceranic [Skillingaryd BMK]	4
Paul Ohlsson [Aura]	4
Mikael Karlsson [Ljungby BMK]	3
John Pomykala [Fridhem RC]	3
Oscar Svensson [Hoby BMK]	3
Willy Bach [Skillingaryd BMK]	3
Lukas Olsson [Ljungby BMK]	3
Martin Persson [Halmstad BMK]	3
Linus Karlsson [Ljungby BMK]	3
Ludvig Arvidsson [Värnamo BMK]	3
Erik Assarsson [BMK Gripen]	3
Tobias Widén [Ljungby BMK]	2
Henrik Kristoffersson [Skäldervikens BMK]	2
Sonny Jönsson [Fridhem RC]	2
Max Lennartsson [Skäldervikens BMK]	2
Bo Mårtensson [Emmaboda BMK]	2
Fredrik Luttrén [Ljungby BMK]	2
Pontus Ivarsson [BMK Carlskrona]	2
Carl Petersson [Växjö BK]	2
Filip Svensson [Värnamo BMK]	2
Linus Häggstun [Mörrums Badminton]	2
Anton Nilsson [BK Västan]	2
Oscar Nassiri [BMK Wätterstad]	2
Olle Bergenholtz [Värnamo BMK]	2
Martin Knutsson [Gislaved BMK]	2
Olof Andersson [Ljungby BMK]	1
Ulf Hermansson [Värnamo BMK]	1
Mattias Toft [Skäldervikens BMK]	1
Christian Larsson [Ljungby BMK]	1
Mathias Andersson [Skäldervikens BMK]	1
Eric Svensson [BMK Wätterstad]	1
Mikael Pettersson [Ljungby BMK]	1
Felix Ljunggren [BMK-65 Älmhult]	1
Daniel Gunnarsson [Växjö BK]	1
Philip Molander [Gislaved BMK]	1
Daniel Karlsson [Ljungby BMK]	1

BÄSTA KVINNLIGA SPELARE

Lovisa Johansson [Ljungby BMK]	6
Leah Lam [Skillingaryd BMK]	6
Ella Brandt [BMK Wätterstad]	5
Emelie Hansson [BMK-65 Älmhult]	5
Emma Jönsson [Fridhem RC]	4
Ebba Linholm [BMK Wätterstad]	4
Matilda Karlsson [Ljungby BMK]	4
Ida Adauktusson [BMK-65 Älmhult]	4
Kasey Karlsson [Skillingaryd BMK]	4
Sanna Bjers [Halmstad BMK]	4
Erika Hansson [BMK-65 Älmhult]	3
Hilda Gunnarsson [BMK-65 Älmhult]	3
Sofie Bäck [Gislaved BMK]	3
Hilda Almgren [Skillingaryd BMK]	3
Caroline Bjers [Halmstad BMK]	3
Amanda Davidsson [Skillingaryd BMK]	3
Linnea Olofsson [Helsingborg BMK]	3
Angelica Furevi [Klippans Badmintonklubb]	3
Emelie Pomykala [Fridhem RC]	3
Amanda Moe [Växjö BK]	2
Elin Magnusson [Aura]	2
Sanna Danielsson [BMK-65 Älmhult]	2
Alma Lindell [BMK-65 Älmhult]	2
Sandra Karlsson [Ljungby BMK]	2
Evelina Josefsson [Gislaved BMK]	2
Victoria Ljunggren [Växjö BK]	2
Felicia Moberg [BMK-65 Älmhult]	2
Mathilda Svensson [BMK Wätterstad]	2
Elin Johansson [Ljungby BMK]	2
Erica Furevi [Klippans Badmintonklubb]	1
Linda Hoang [Ljungby BMK]	1
Olivia Lindskog [Ljungby BMK]	1
Amanda Karlsson [Ljungby BMK]	1
Josefine Sandström [Ljungby BMK]	1
Sanna Olsson [Skillingaryd BMK]	1
Nelly Malmkjär [BMK-65 Älmhult]	1
Heléne Jarl [Värnamo BMK]	1
Josefin Knudsen [Helsingborg BMK]	1
Amanda Nilsson Ringi [Halmstad BMK]	1
Therese Goodwin [Ljungby BMK]	1
Emelie Sandström [Ljungby BMK]	1
Aldijana Kovacevic [Skillingaryd BMK]	1

Deltagarförteckning

Aura (Aura)

0 Paul Ohlsson

970227 Elin Magnusson

981115 Johanna Magnusson

BK Västan (Väst)

0 Anton Efraimsson

0 Anton Nilsson

0 Johan Olofsson

BMK Bollen (Boll)

0 Linneá Dahlquist

BMK Carlskrona (Carl)

970818 Pontus Ivarsson

BMK Gripen (Grip)

920222 Emil Assarsson

920222 Erik Assarsson

BMK Wätterstad (Wätt)

950605 Oscar Nassiri

970523 Eric Svensson

961003 Ella Brandt

960907 Ebba Linholm

950825 Mathilda Svensson

BMK-65 Älmhult (Älmh)

950501 Jens Bäckvall

950721 Mattias Danielsson

990815 Adrian Levin

980202 Hampus Levin

951204 Felix Ljunggren

911016 Mikael Lundh

961030 Sebastian Moberg

950328 Ida Adauktusson

970811 Sanna Danielsson

961125 Hilda Gunnarsson

940109 Olivia Gunnarsson

960825 Sofia Gustavsson

940119 Emelie Hansson

970219 Erika Hansson

960819 Selma Hansson

960730 Amanda Karlsson

980516 Emma Karlsson

970421 Alma Lindell

940418 Linnéa Lindell

940805 Nelly Malmkjär

980505 Nina Malmkjär

950219 Felicia Moberg

920728 Amanda Svensson

Christianstads badmintonklubb (Chri)

750920 Jonny Nilsson

Emmaboda BMK (Emma)

611017 Bo Mårtensson

Fridhem RC (Frid)

0 Sonny Jönsson

0 John Pomykala

0 Emma Jönsson

0 Emelie Pomykala

0 Malin Pomykala

0 Josefine Strand

Gislaved BMK (Gisl)

901004 Martin Knutsson
901026 Philip Molander
900306 Daniel Wemlerth

980221 Sofie Bäck
980923 Evelina Josefsson

Halmstad BMK (Halm)

0 Martin Persson

940515 Caroline Bjers
920508 Sanna Bjers
930907 Amanda Nilsson Ringi
950815 Julia Nilsson Ringi

Helsingborg BMK (Hels)

0 Josefin Knudsen
0 Linnea Olofsson

Hoby BMK (Hoby)

960406 Linus Andersson
970612 Oscar Svensson

Klippans Badmintonklubb (Klip)

670405 Niklas Furevi
940411 Richard Lindholm

921222 Angelica Furevi
971006 Erica Furevi

Ljungby BMK (Ljun)

900616 Joakim Andersen
560324 Olof Andersson
950228 Rasmus Edvardsson
950606 Karl Folin
950311 Hannes Forsberg
670829 Stefan Goodwin
950112 Gustav Isaksson
990309 Oskar Johansson
880521 Daniel Karlsson
950805 Linus Karlsson
Mikael Karlsson
980822 Sebastian Karlsson
910110 Christian Larsson
531105 Håkan Larsson
960131 Mattias Larsson
910320 Fredrik Luttrén
970718 Nils Magnusson
961212 Lukas Olsson
951101 Mikael Pettersson
901025 Simon Widén
901025 Tobias Widén

961210 Anna Andreasson
960722 Klara Axelsson
951018 Andrea Björkman
970917 Nelly Forsberg
920908 Therese Goodwin
970608 Linda Hoang
950724 Elin Johansson
950415 Lovisa Johansson
961006 Emelie Järlid
980603 Amanda Karlsson
980628 Ida Karlsson
980627 Matilda Karlsson
960121 Sandra Karlsson
960626 Olivia Lindskog
961230 Tilda Rosén
920906 Emelie Sandström
950725 Josefine Sandström
970627 Vilma Schmidt
930330 Elin Strandqvist
950918 Matilda Svensson
900524 Hanna Woggart

Mörrums Badminton (Mörr)

931221 Emil Häggtun
990224 Linus Häggtun
950923 Jonatan Svensson

951015 Nellie Errestål

Skillingaryd BMK (Skil)

970407 Willy Bach
921221 Ermin Ceranic
960101 Toni Dakovic
940322 Samuel Lemke
921009 Sebastian Lemke
910306 Simon Lemke
941218 Benjamin Sukurica
930803 Ivan Zeba

940321 Hilda Almgren
940528 Frida Andersson
941222 Tuyet Bach
941112 Marina Baric
941119 Matea Cosic
940206 Amanda Davidsson
941206 Kasey Karlsson
930906 Aldijana Kovacevic
0 Leah Lam

Skillingaryd BMK (Skil) forts....

940301 Sanna Olsson

Skäldervikens BMK (Skäl)

0 Mathias Andersson
0 Lu Duc Chanh
87 Henrik Kristoffersson
0 Max Lennartsson
900000 Duc Nguyen
910123 Patrik Sandström
89 Mattias Toft

Värnamo BMK (Värn)

950730 Ludvig Arvidsson 94 Heléne Jarl
0 Bosse Bergenholtz
930425 Olle Bergenholtz
0 Ulf Hermansson
98 Filip Svensson

Växjö BK (Växj)

930423 Adam Andersson 941030 Victoria Ljunggren
950328 Daniel Gunnarsson 960324 Amanda Moe
960317 Carl Petersson

Herr Singel A (4 Deltagare, 6 matcher)

POOL A

WO	A	Philip Molander	Gisl	178	A-B	20-22 16-21
	B	Martin Knutsson	Gisl	179	C-D	21-18 13-21 16-21 WO
	C	Daniel Karlsson	Ljun	218	A-C	WO
	D	Paul Ohlsson	Aura	219	B-D	17-21 14-21
				254	A-D	21-18 7-21 15-21
				255	B-C	WO

Poolsegrare: Paul Ohlsson Aura

Herr Dubbel A (2 Par, 1 matcher)

Paul Ohlsson Aura /
Daniel Karlsson Ljun

Paul Ohlsson Aura /
Daniel Karlsson Ljun

Philip Molander Gisl /
Martin Knutsson Gisl

198. 24-26 21-16 21-16

Herr Singel B (11 Deltagare, 20 matcher)

POOL A

A	* Simon Widén	Ljun	140	A-B	21-15 21-9
B	Henrik Kristoffersson	Skäl	141	C-D	21-11 21-19
C	Bosse Bergenholtz	Värn	182	A-C	21-19 21-16
D	Johan Olofsson	Väst	183	B-D	21-13 21-14
			220	A-D	21-6 21-10
			221	B-C	18-21 17-21

Poolsegrare: Simon Widén Ljun

Pooltvåa: Bosse Bergenholtz Värn

POOL B

A	Mikael Karlsson	Ljun	142	A-B	21-19 21-19
B	Daniel Wemlerth	Gisl	143	C-D	21-13 23-21
C	Jonny Nilsson	Chri	184	A-C	21-15 15-21 20-22
D	Olof Andersson	Ljun	185	B-D	21-18 10-21 21-13
			226	A-D	21-18 21-17
			225	B-C	21-8 21-14

Poolsegrare: Mikael Karlsson Ljun

Pooltvåa: Daniel Wemlerth Gisl

POOL C

A	* Sonny Jönsson	Frid	144	A-B	12-21 21-17 19-21
B	Tobias Widén	Ljun	186	B-C	21-15 20-22 21-16
C	Duc Nguyen	Skäl	227	A-C	17-21 13-21

Poolsegrare: Tobias Widén Ljun

Pooltvåa: Duc Nguyen Skäl

Herr Singel B (Slutspel)

A-1: * Simon Widén Ljun		
B-C-2: Daniel Wemlerth Gisl	Duc Nguyen Skäl	* Simon Widén Ljun 301. 21-12 21-11
B-C-2: Duc Nguyen Skäl	291. 21-19 17-21 21-18	
A-2: Bosse Bergenholtz Värn	Bosse Bergenholtz Värn	* Simon Widén Ljun 312. 21-17 21-16
B-1: Mikael Karlsson Ljun	292. 21-9 21-11	
		Bosse Bergenholtz Värn 302. 21-14 19-21 21-13
C-1: Tobias Widén Ljun		

Herr Dubbel B (7 Par, 6 matcher)

* Sonny Jönsson Frid / Simon Widén Ljun		
Mikael Karlsson Ljun / Olof Andersson Ljun	Mikael Karlsson Ljun / Olof Andersson Ljun	* Sonny Jönsson Frid / Simon Widén Ljun 282. 21-16 21-10
Fredrik Luttrén Ljun / Tobias Widén Ljun	160. 22-20 19-21 21-11	
Bosse Bergenholtz Värn / Ulf Hermansson Värn	Daniel Wemlerth Gisl / Jonny Nilsson Chri	* Sonny Jönsson Frid / Simon Widén Ljun 318. 21-13 21-16
Daniel Wemlerth Gisl / Jonny Nilsson Chri	161. 21-9 21-16	
Christian Larsson Ljun / Håkan Larsson Ljun		Daniel Wemlerth Gisl / Jonny Nilsson Chri 283. 22-20 21-19
* Henrik Kristoffersson Skäl / Duc Nguyen Skäl	* Henrik Kristoffersson Skäl / Duc Nguyen Skäl 163. 21-11 17-21 21-13	

Mixed B (8 Par, 7 matcher)* Duc Nguyen Skäl /
Elin Strandqvist LjunJoakim Andersen Ljun /
Hanna Woggart LjunJonny Nilsson Chri /
Emma Jönsson FridSonny Jönsson Frid /
Emelie Sandström Ljun~~Olof Andersson Ljun /
Therese Goodwin Ljun~~Tobias Widén Ljun /
Malin Pomykala FridJohan Olofsson Väst /
Emelie Pomykala Frid* Simon Widén Ljun /
Josefine Strand Frid* Duc Nguyen Skäl /
Elin Strandqvist Ljun

257. 21-16 21-10

Jonny Nilsson Chri /
Emma Jönsson Frid

258. 22-20 21-11

Tobias Widén Ljun /
Malin Pomykala Frid

259. Utgått

* Simon Widén Ljun /
Josefine Strand Frid

260. 21-16 21-14

* Duc Nguyen Skäl /
Elin Strandqvist Ljun

274. 21-16 17-21 22-20

* Simon Widén Ljun /
Josefine Strand Frid

322. 22-20 21-8

* Simon Widén Ljun /
Josefine Strand Frid

275. 21-15 21-11

Herr Singel C (16 Deltagare, 31 matcher)**POOL A**

WO	A	* Stefan Goodwin	Ljun	149	A-B	21-4 18-21 21-13	WO
	B	Mattias Toft	Skäl	148	C-D	21-19 21-11	
	C	Mikael Lundh	Älmh	190	A-C	WO	
	D	Simon Lemke	Skil	191	B-D	18-21 19-21	
				228	A-D	WO	
				229	B-C	16-21 20-22	

Poolsegrare: Mikael Lundh Älmh

Pooltvåa: Simon Lemke Skil

POOL B

WO	A	* Max Lennartsson	Skäl	145	A-B	21-13 21-15	
	B	Christian Larsson	Ljun	150	C-D	21-15 21-6	WO
	C	Lu Duc Chanh	Skäl	192	A-C	10-21 18-21	
	D	Emil Häggstun	Mörr	193	B-D	21-12 12-21 21-17	WO
				230	A-D	WO	
				231	B-C	12-21 11-21	

Poolsegrare: Lu Duc Chanh Skäl

Pooltvåa: Max Lennartsson Skäl

POOL C

A * Ulf Hermansson	Värn	147	A-B 21-14 21-12
B Mathias Andersson	Skäl	151	C-D 21-14 21-17
C Joakim Andersen	Ljun	194	A-C 16-21 9-21
D Bo Mårtensson	Emma	195	B-D 15-21 17-21
		232	A-D 21-15 19-21 14-21
		237	B-C 18-21 9-21

Poolsegrare: Joakim Andersen Ljun

Pooltvåa: Bo Mårtensson Emma

POOL D

A * Patrik Sandström	Skäl	146	A-B 21-19 21-13
B Fredrik Luttrén	Ljun	152	C-D 21-12 21-13
C John Pomykala	Frid	196	A-C 21-5 21-14
D Niklas Furevi	Klip	197	B-D 21-12 21-6
		238	A-D 21-7 21-8
		239	B-C 21-19 21-19

Poolsegrare: Patrik Sandström Skäl

Pooltvåa: Fredrik Luttrén Ljun

Herr Singel C (Slutspel)

A-1: Mikael Lundh Älmh	Mikael Lundh Älmh	
C-D-2: Bo Mårtensson Emma	270. 22-20 21-14	Mikael Lundh Älmh
B-1: Lu Duc Chanh Skäl	Lu Duc Chanh Skäl	310. 21-16 17-21 21-12
C-D-2: Fredrik Luttrén Ljun	271. 21-12 21-13	
A-B-2: * Max Lennartsson Skäl		Mikael Lundh Älmh
		321. 23-25 21-16 21-14
	Joakim Andersen Ljun	
C-1: Joakim Andersen Ljun	272. 21-11 21-10	
A-B-2: Simon Lemke Skil		Simon Lemke Skil
		311. 19-21 21-7 21-18
D-1: * Patrik Sandström Skäl	313. 19-21 21-18 21-12	

Herr Dubbel C (6 Par, 5 matcher)

		* Max Lennartsson Skäl / Mattias Toft Skäl		
Emil Häggton Mörr / Jonatan Svensson Mörr		John Pomykala Frid / Patrik Sandström Skäl	John Pomykala Frid / Patrik Sandström Skäl	293. 21-23 22-20 21-18
John Pomykala Frid / Patrik Sandström Skäl		177. 21-11 15-21 21-14		
Lu Duc Chanh Skäl / Mathias Andersson Skäl		Lu Duc Chanh Skäl / Mathias Andersson Skäl	Joakim Andersen Ljun / Mikael Lundh Älmh	317. 21-16 21-17
Simon Lemke Skil / Bo Mårtensson Emma		172. 21-19 21-11	Joakim Andersen Ljun / Mikael Lundh Älmh	294. 21-15 21-13
		Joakim Andersen Ljun / Mikael Lundh Älmh		

Dam Singel U11 (7 Deltagare, 12 matcher)

POOL A

A * Johanna Magnusson	Aura	16	A-B 21-7 21-12
B Ida Karlsson	Ljun	52	B-C 7-21 11-21
C Evelina Josefsson	Gisl	87	A-C 21-11 21-8

Poolsegrare: Johanna Magnusson Aura

Pooltvåa: Evelina Josefsson Gisl

POOL B

A * Sofie Bäck	Gisl	17	A-B 21-18 16-21 14-21
B Matilda Karlsson	Ljun	18	C-D 8-21 8-21
C Nina Malmkjär	Älmh	53	A-C 21-11 21-10
D Amanda Karlsson	Ljun	54	B-D 21-9 21-3
		88	A-D 21-14 21-10
		89	B-C 21-5 21-9

Poolsegrare: Matilda Karlsson Ljun

Pooltvåa: Sofie Bäck Gisl

Dam Singel U11 (Slutspel)

A-1: * Johanna Magnusson Aura

B-2: * Sofie Bäck Gisl *** Johanna Magnusson Aura**
114. 21-11 21-6

A-2: Evelina Josefsson Gisl

*** Johanna Magnusson Aura**
128. 21-13 21-10

B-1: Matilda Karlsson Ljun Matilda Karlsson Ljun

115. 21-16 21-10

Dam Dubbel U11 (2 Par, 1 matcher)

Nina Malmkjär Älmh /
Ida Karlsson Ljun

Evelina Josefsson Gisl /

Evelina Josefsson Gisl /
Sofie Bäck Gisl

Sofie Bäck Gisl

1. 21-9 21-9

Herr Singel U11 (6 Deltagare, 9 matcher)

POOL A

WO	A * Filip Svensson	Värn	138	A-B WO
	B Hampus Levin	Älmh	180	B-C WO
	C Oskar Johansson	Ljun	206	A-C 10-21 21-16 25-23

Poolsegrare: Filip Svensson Värn

Pooltvåa: Oskar Johansson Ljun

POOL B

A * Adrian Levin	Älmh	139	A-B 21-5 21-5
B Sebastian Karlsson	Ljun	181	B-C 13-21 16-21
C Linus Häggton	Mörr	205	A-C 21-23 19-21

Poolsegrare: Linus Häggton Mörr

Pooltvåa: Adrian Levin Älmh

Herr Singel U11 (Slutspel)

A-1: * Filip Svensson Värn

*** Adrian Levin Älmh**

B-2: * Adrian Levin Älmh

223. 21-10 16-21 21-14

Oskar Johansson Ljun

A-2: Oskar Johansson Ljun

Oskar Johansson Ljun

236. 21-11 19-21 21-10

B-1: Linus Häggton Mörr

224. 21-10 21-8

Herr Dubbel U11 (2 Par, 1 matcher)

Filip Svensson Värn /
Linus Häggton Mörr

Adrian Levin Älmh /

Adrian Levin Älmh /
Oskar Johansson Ljun

Oskar Johansson Ljun

153. 21-16 21-15

Mixed U11 (2 Par, 1 matcher)

Adrian Levin Älmh /
Emma Karlsson Älmh

Adrian Levin Älmh /

Oskar Johansson Ljun /
Matilda Karlsson Ljun

Emma Karlsson Älmh

136. 21-9 21-11

Dam Singel U13 (22 Deltagare, 41 matcher)
--

POOL A

A * Sofia Gustavsson	Älmh	6	A-B 21-8 21-2
B Emelie Järlid	Ljun	7	C-D 11-21 12-21
C Olivia Lindskog	Ljun	38	A-C 21-5 21-7
D Amanda Moe	Växj	39	B-D 6-21 3-21
		82	A-D 21-12 21-5
		77	B-C 19-21 9-21

Poolsegrare: Sofia Gustavsson Älmh

Pooltvåa: Amanda Moe Växj

POOL B

A * Selma Hansson	Älmh	8	A-B 21-5 21-7
B Nelly Forsberg	Ljun	40	B-C 9-21 8-21
C Hilda Gunnarsson	Älmh	84	A-C 21-9 21-3

Poolsegrare: Selma Hansson Älmh

Pooltvåa: Hilda Gunnarsson Älmh

POOL C

A Linda Hoang	Ljun	9	A-B 12-21 10-21
B Erika Hansson	Älmh	10	C-D 11-21 13-21
C Klara Axelsson	Ljun	45	A-C 21-17 21-10
D Ebba Linholm	Wätt	46	B-D 11-21 6-21
		81	A-D 12-21 5-21
		83	B-C 21-14 21-17

Poolsegrare: Ebba Linholm Wätt

Pooltvåa: Erika Hansson Älmh

POOL D

A Anna Andreasson	Ljun	11	A-B 7-21 3-21
B Emma Karlsson	Älmh	12	C-D 18-21 14-21
C Sanna Danielsson	Älmh	47	A-C 10-21 6-21
D Ella Brandt	Wätt	48	B-D 21-14 21-15
		78	A-D 2-21 6-21
		79	B-C 21-10 21-6

Poolsegrare: Emma Karlsson Älmh

Pooltvåa: Ella Brandt Wätt

POOL E

A * Elin Magnusson	Aura	13	A-B 21-12 21-5
B Vilma Schmidt	Ljun	49	B-C 2-21 4-21
C Alma Lindell	Älmh	80	A-C 13-21 9-21

Poolsegrare: Alma Lindell Älmh

Pooltvåa: Elin Magnusson Aura

POOL F

A	* Amanda Karlsson	Älmh	14	A-B	21-3 21-6
B	Sandra Karlsson	Ljun	15	C-D	21-18 18-21 18-21
C	Tilda Rosén	Ljun	50	A-C	21-6 21-1
D	Erica Furevi	Klip	51	B-D	22-20 21-15
			85	A-D	21-4 21-4
			86	B-C	21-19 21-14

Poolsegrare: Amanda Karlsson Älmh

Pooltvåa: Sandra Karlsson Ljun

Dam Singel U13 (Slutspel)

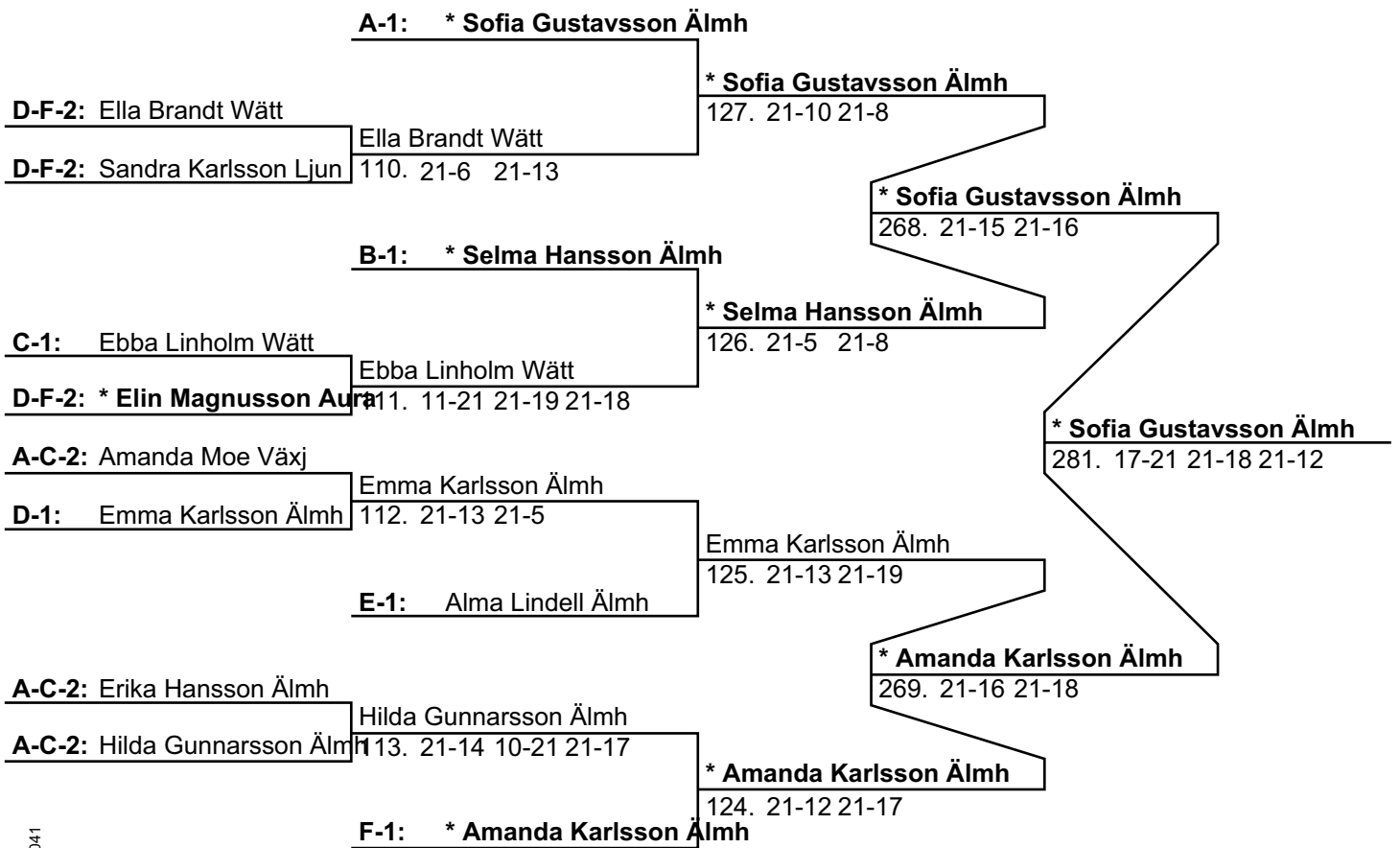

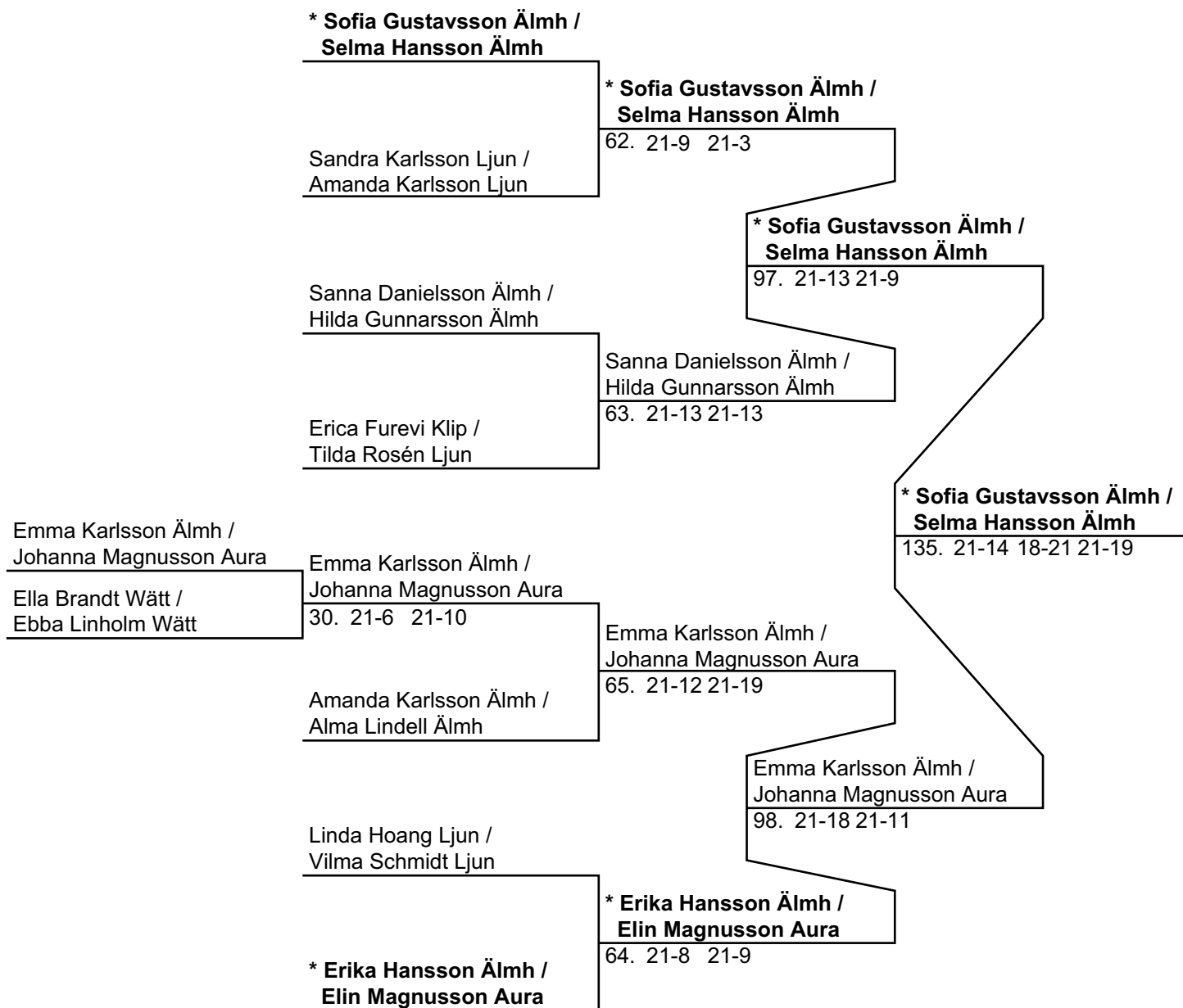
Dam Dubbel U13 (9 Par, 8 matcher)**Herr Singel U13 (12 Deltagare, 23 matcher)****POOL A**

A	* Toni Dakovic	Skil	156	<u>A</u> -B 21-15 21-8
B	Lukas Olsson	Ljun	157	C- <u>D</u> 21-23 16-21
C	Linus Andersson	Hoby	199	<u>A</u> -C 21-6 21-6
D	Carl Petersson	Växj	200	<u>B</u> -D 21-14 21-13
			240	<u>A</u> -D 21-5 21-9
			241	<u>B</u> -C 21-11 21-12

Poolsegrare: Toni Dakovic Skil

Pooltvåa: Lukas Olsson Ljun

POOL B

A	Nils Magnusson	Ljun	159	A-B	10-21 10-21
B	Willy Bach	Skil	158	C-D	21-14 21-13
C	Sebastian Moberg	Älmh	201	A-C	5-21 5-21
D	Anton Efraimsson	Väst	202	B-D	8-21 21-7 15-21
			242	A-D	8-21 7-21
			243	B-C	17-21 10-21

Poolsegrare: Sebastian Moberg Älmh

Pooltvåa: Anton Efraimsson Väst

POOL C

A	* Oscar Svensson	Hoby	154	A-B	21-2 21-2
B	Mattias Larsson	Ljun	155	C-D	12-21 19-21
C	Eric Svensson	Wätt	203	A-C	21-12 21-11
D	Pontus Ivarsson	Carl	204	B-D	14-21 7-21
			244	A-D	21-10 21-15
			245	B-C	3-21 7-21

Poolsegrare: Oscar Svensson Hoby

Pooltvåa: Pontus Ivarsson Carl

Herr Singel U13 (Slutspel)

A-1:	* Toni Dakovic Skil	
B-C-2:	Anton Efraimsson Väst	Anton Efraimsson Väst 279. 21-16 21-16
B-C-2:	Pontus Ivarsson Carl	Anton Efraimsson Väst 266. 21-6 21-9
A-2:	Lukas Olsson Ljun	Sebastian Moberg Älmh 313. 21-18 21-16
B-1:	Sebastian Moberg Älmh	Sebastian Moberg Älmh 267. 21-7 21-6
C-1:	* Oscar Svensson Hoby	Sebastian Moberg Älmh 280. 21-6 21-9

Herr Dubbel U13 (4 Par, 3 matcher)

* Toni Dakovic Skil / Willy Bach Skil	* Toni Dakovic Skil / Willy Bach Skil	* Toni Dakovic Skil / Willy Bach Skil
Eric Svensson Wätt / Anton Efraimsson Väst	173. 21-15 21-9	256. 21-14 21-18
Lukas Olsson Ljun / Carl Petersson Växj	Lukas Olsson Ljun / Carl Petersson Växj	
Sebastian Karlsson Ljun / Mattias Larsson Ljun	171. 21-0 21-0	

Mixed U13 (5 Par, 4 matcher)* Sebastian Moberg Älmh /
Amanda Karlsson ÄlmhLukas Olsson Ljun /
Klara Axelsson Ljun* Sebastian Moberg Älmh /
Amanda Karlsson Älmh

305. 21-9 21-6

Mattias Larsson Ljun /
Tilda Rosén LjunToni Dakovic Skil /
Ella Brandt WättToni Dakovic Skil /
Ella Brandt Wätt

290. 21-8 21-7

* Sebastian Moberg Älmh /
Amanda Karlsson Älmh

319. 21-12 21-16

Toni Dakovic Skil /
Ella Brandt Wätt

306. 21-13 21-19

* Eric Svensson Wätt /
Ebba Linholm Wätt**Dam Singel U15 (27 Deltagare, 52 matcher)****POOL A**

A	* Emelie Hansson	Älmh	19	A-B 21-16 21-14
B	Leah Lam	Skil	20	C-D 21-19 21-9
C	Josefine Sandström	Ljun	55	A-C 21-10 21-11
D	Heléne Jarl	Värn	56	B-D 21-15 21-15
			90	A-D 21-6 21-14
			91	B-C 21-6 21-16

Poolsegrare: Emelie Hansson Älmh

Pooltvåa: Leah Lam Skil

POOL B

A	* Linneá Dahlquist	Boll	21	A-B 21-10 21-15
B	Kasey Karlsson	Skil	22	C-D 21-14 21-15
C	Ida Adauktusson	Älmh	57	A-C 21-16 21-5
D	Matilda Svensson	Ljun	58	B-D 21-17 21-15
			92	A-D 21-12 21-10
			93	B-C 16-21 21-18 15-21

Poolsegrare: Linneá Dahlquist Boll

Pooltvåa: Ida Adauktusson Älmh

POOL C

A	Tuyet Bach	Skil	23	A-B 21-13 21-6
B	Felicia Moberg	Älmh	24	C-D 14-21 5-21
C	Julia Nilsson Ringi	Halm	59	A-C 21-6 21-4
D	Sanna Olsson	Skil	60	B-D 19-21 21-12 21-14
			94	A-D 21-8 21-11
			95	B-C 21-8 21-10

Poolsegrare: Tuyet Bach Skil

Pooltvåa: Felicia Moberg Älmh

POOL D

A	Marina Baric	Skil	25	A-B 21-13 21-13
B	Linnéa Lindell	Älmh	26	C-D 21-14 21-6
C	Victoria Ljunggren	Växj	61	A-C 21-15 21-15
D	Mathilda Svensson	Wätt	66	B-D 10-21 19-21
			96	A-D 21-9 21-6
			99	B-C 11-21 15-21

Poolsegrare: Marina Baric Skil

Pooltvåa: Victoria Ljunggren Växj

POOL E

WO	A * Nellie Erimestå	Mörr	27	A-B WO
	B Hilda Almgren	Skil	28	C-D 21-13 21-10
	C Olivia Gunnarsson	Älmh	67	A-C WO
	D Elin Johansson	Ljun	68	B-D 18-21 23-25
			100	A-D WO
			101	B-C 6-21 4-21

Poolsegrare: Olivia Gunnarsson Älmh

Pooltvåa: Elin Johansson Ljun

POOL F

A	Matea Cosic	Skil	29	A-B 19-21 21-16 21-11
B	Nelly Malmkjär	Älmh	31	C-D 21-23 11-21
C	Andrea Björkman	Ljun	69	A-C 21-14 22-20
D	Caroline Bjers	Halm	70	B-D 18-21 21-12 18-21
			102	A-D 21-10 21-12
			103	B-C 21-6 22-20

Poolsegrare: Matea Cosic Skil

Pooltvåa: Caroline Bjers Halm

POOL G

A	* Lovisa Johansson	Ljun	32	A-B 21-12 21-11
B	Amanda Davidsson	Skil	71	B-C 21-11 21-14
C	Frida Andersson	Skil	104	A-C 21-3 21-2

Poolsegrare: Lovisa Johansson Ljun

Pooltvåa: Amanda Davidsson Skil

Dam Singel U15 (Slutspel)

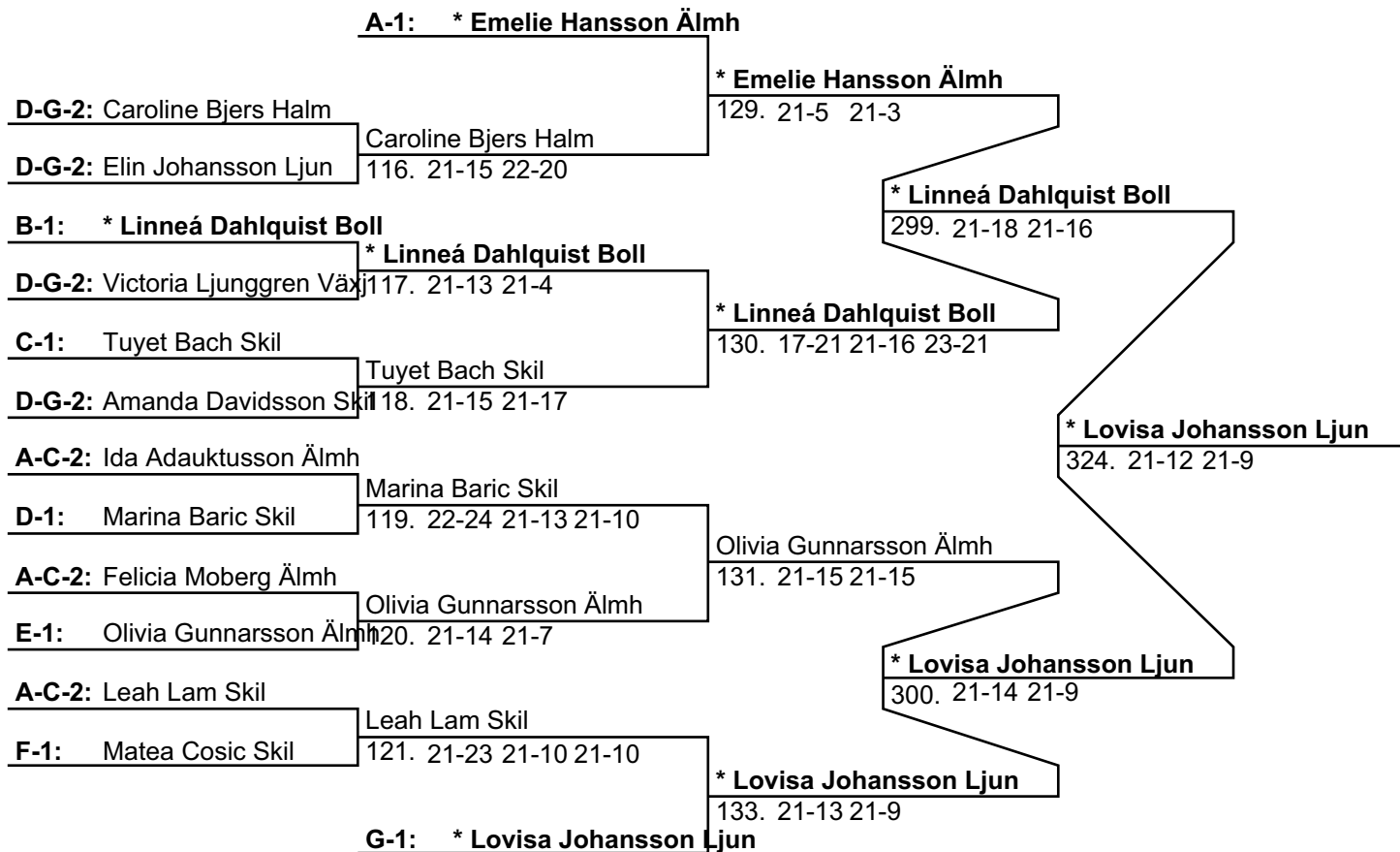

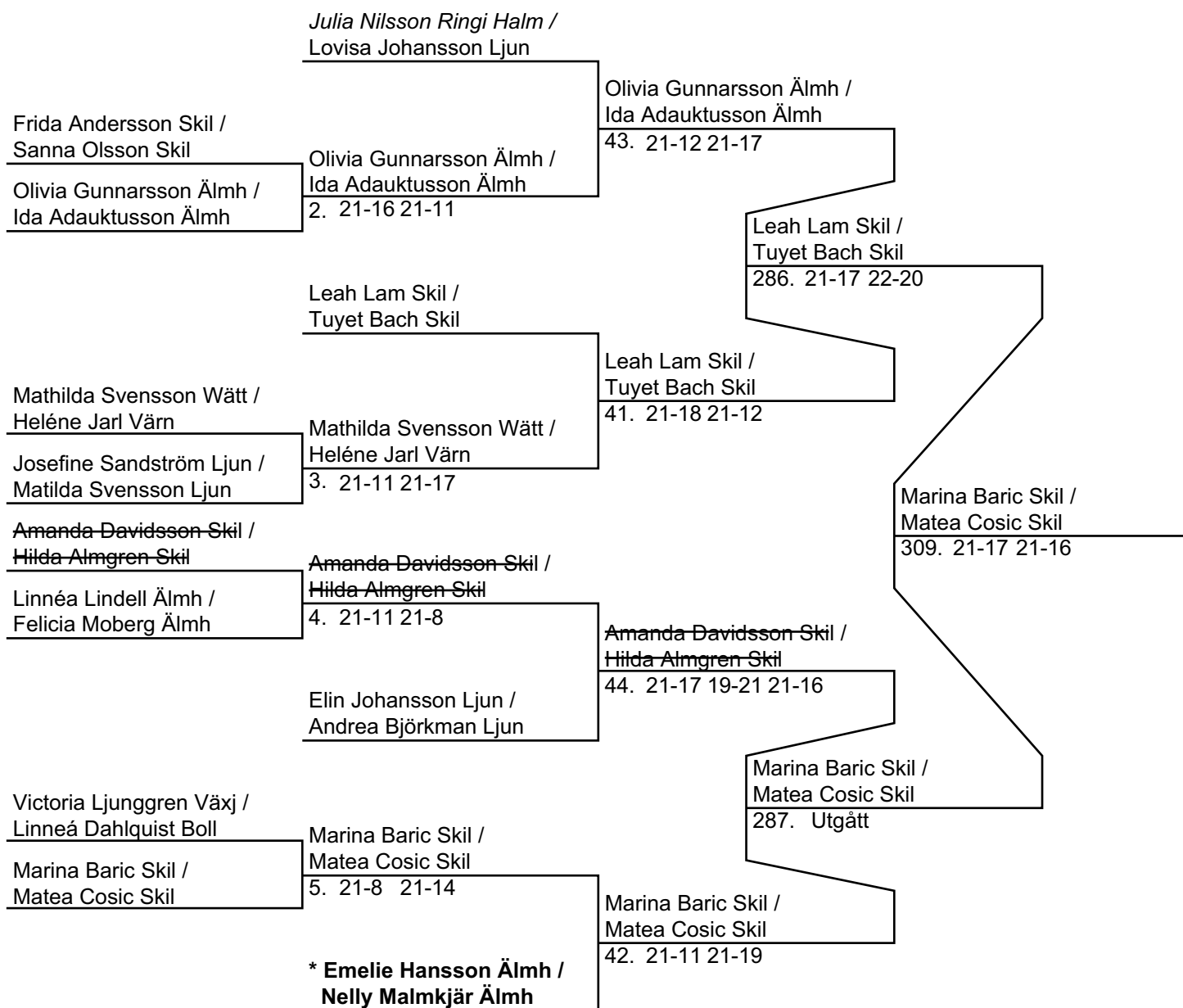
Dam Dubbel U15 (12 Par, 11 matcher)**Herr Singel U15 (18 Deltagare, 33 matcher)****POOL A**

A * Jonatan Svensson	Mörr	162	A-B 21-4 21-3
B Hannes Forsberg	Ljun	164	C-D 7-21 4-21
C Felix Ljunggren	Älmh	211	A-C 21-2 21-3
D Anton Nilsson	Väst	212	B-D 6-21 3-21
		246	A-D 21-11 21-8
		247	B-C 15-21 13-21

Poolsegrare: Jonatan Svensson Mörr

Pooltvåa: Anton Nilsson Väst

POOL B

A * Samuel Lemke	Skil	165	A-B 21-8 21-9
B Gustav Isaksson	Ljun	166	C-D 12-21 10-21
C Ludvig Arvidsson	Värn	210	A-C 21-12 14-21 21-14
D Martin Persson	Halm	214	B-D 14-21 16-21
		248	A-D 21-17 21-9
		249	B-C 3-21 23-21 17-21

Poolsegrare: Samuel Lemke Skil

Pooltvåa: Martin Persson Halm

POOL C

A Rasmus Edvardsson	Ljun	167	A-B 6-21 4-21
B Oscar Nassiri	Wätt	216	B-C 21-16 17-21 21-11
C Daniel Gunnarsson	Växj	250	A-C 1-21 8-21

Poolsegrare: Oscar Nassiri Wätt

Pooltvåa: Daniel Gunnarsson Växj

POOL D

A * Linus Karlsson	Ljun	168	A-B 21-16 21-8
B Jens Bäckvall	Älmh	215	B-C 10-21 9-21
C Richard Lindholm	Klip	251	A-C 21-17 17-21 16-21

Poolsegrare: Richard Lindholm Klip

Pooltvåa: Linus Karlsson Ljun

POOL E

A * Benjamin Sukurica	Skil	169	A-B 21-2 21-4
B Karl Folin	Ljun	170	C-D 21-3 21-2
C Mattias Danielsson	Älmh	213	A-C 21-11 22-20
D Mikael Pettersson	Ljun	217	B-D 10-21 9-21
		252	A-D 21-9 21-6
		253	B-C 2-21 4-21

Poolsegrare: Benjamin Sukurica Skil

Pooltvåa: Mattias Danielsson Älmh

Herr Singel U15 (Slutspel)

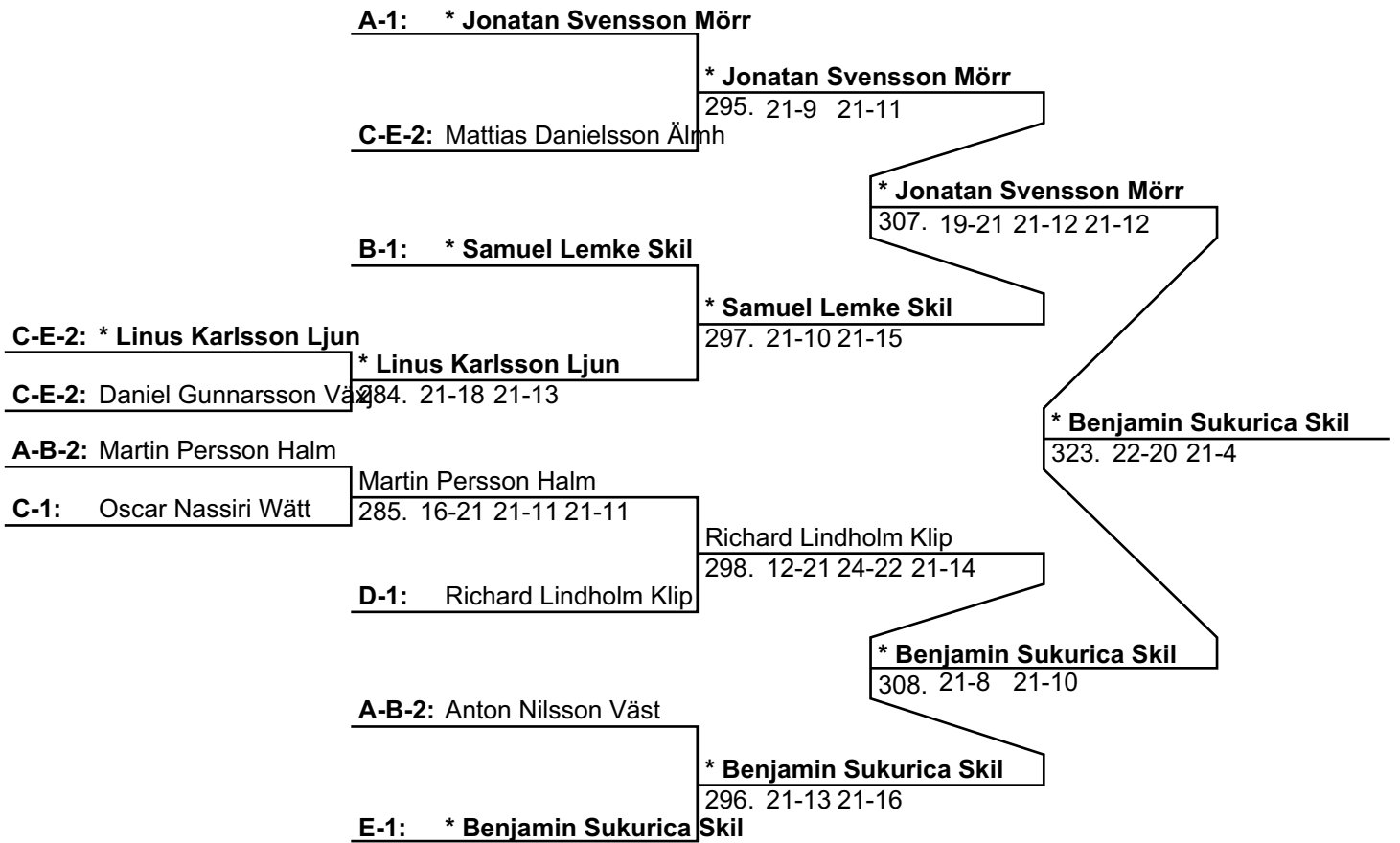

Herr Dubbel U15 (6 Par, 5 matcher)

2117 SEHN-0041

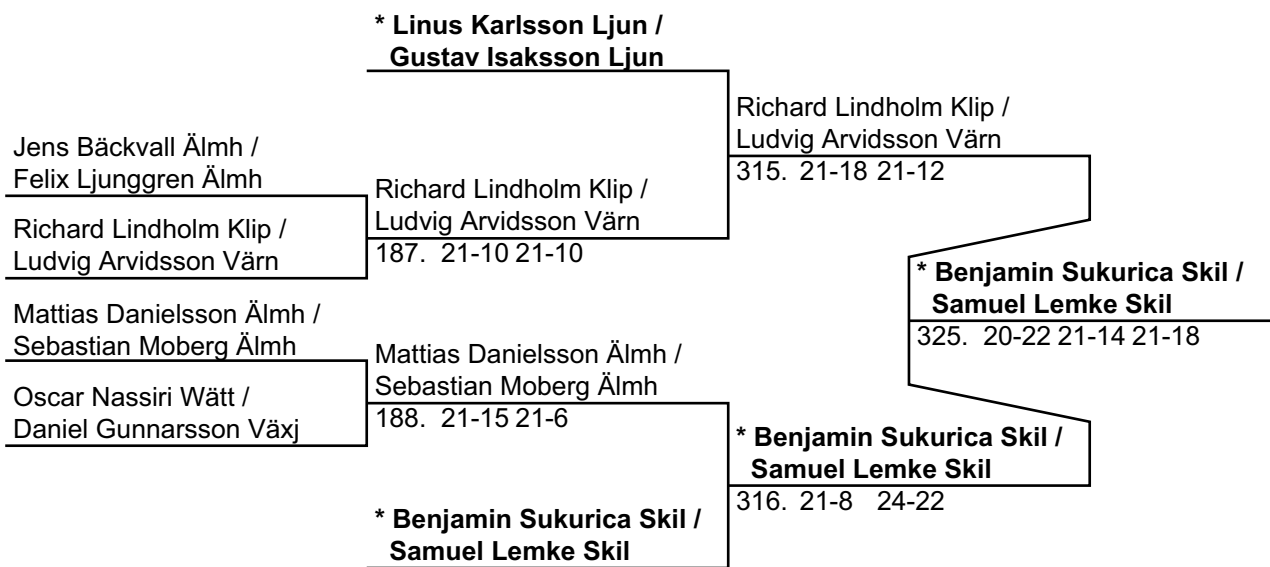

Mixed U15 (7 Par, 6 matcher)

	* Linus Karlsson Ljun / Lovisa Johansson Ljun	
Samuel Lemke Skil / Leah Lam Skil	Samuel Lemke Skil / Leah Lam Skil	* Linus Karlsson Ljun / Lovisa Johansson Ljun 276. 21-18 21-15
Oscar Nassiri Wätt / Mathilda Svensson Wätt	261. 21-19 21-6	
Gustav Isaksson Ljun / Elin Johansson Ljun	Mattias Danielsson Älmh / Emelie Hansson Älmh	Benjamin Sukurica Skil / Kasey Karlsson Skil 326. 21-10 21-12
Mattias Danielsson Älmh / Emelie Hansson Älmh	262. 21-10 21-7	
Benjamin Sukurica Skil / Kasey Karlsson Skil	Benjamin Sukurica Skil / Kasey Karlsson Skil	277. 21-17 21-16
Jonatan Svensson Mörr / Linneá Dahlquist Boll	263. 19-21 21-17 21-19	

Dam Singel U17 (11 Deltagare, 20 matcher)

POOL A

A * Josefine Strand	Frid	33	A-B 21-15 18-21 21-13
B Emelie Sandström	Ljun	34	C-D 21-14 18-21 21-9
C Sanna Bjers	Halm	72	A-C 21-14 21-13
D Josefin Knudsen	Hels	73	B-D 21-16 13-21 13-21
		105	A-D 21-12 21-5
		106	B-C 15-21 16-21

Poolsegrare: Josefine Strand Frid

Pooltvåa: Sanna Bjers Halm

POOL B

A Therese Goodwin	Ljun	35	A-B 13-21 10-21
B Linnea Olofsson	Hels	36	C-D 21-14 15-21 21-13WO
C Angelica Furevi	Klip	74	A-C 14-21 7-21
D Aldijana Kovacevic	Skil	75	B-D 23-21 21-15WO
		107	A-D WO
		108	B-C 21-19 27-25

Poolsegrare: Linnea Olofsson Hels

Pooltvåa: Angelica Furevi Klip

POOL C

A * Elin Strandqvist	Ljun	37	A-B 23-21 9-21 21-13
B Amanda Nilsson Ringi	Halm	76	B-C 22-20 27-25
C Amanda Svensson	Älmh	109	A-C 21-10 21-8

Poolsegrare: Elin Strandqvist Ljun

Pooltvåa: Amanda Nilsson Ringi Halm

Dam Singel U17 (Slutspel)

A-1: * Josefine Strand Frid		
B-C-2: Angelica Furevi Klip	Angelica Furevi Klip	* Josefine Strand Frid 303. 21-6 21-11
B-C-2: Amanda Nilsson Ringi	122. 21-14 17-21 22-20	
A-2: Sanna Bjers Halm	Sanna Bjers Halm	* Josefine Strand Frid 320. 20-22 21-18 21-18
B-1: Linnea Olofsson Hels	123. 21-17 21-13	
		* Elin Strandqvist Ljun 304. 21-16 21-18
C-1: * Elin Strandqvist Ljun		

Dam Dubbel U17 (6 Par, 5 matcher)

* Elin Strandqvist Ljun / Emelie Sandström Ljun		
Josefin Knudsen Hels / Linnea Olofsson Hels	Josefine Strand Frid / Sanna Bjers Halm	* Elin Strandqvist Ljun / Emelie Sandström Ljun 288. 21-15 21-19
Josefine Strand Frid / Sanna Bjers Halm	132. 21-16 21-15	
Angelica Furevi Klip / Amanda Svensson Älmh	Emelie Pomykala Frid / Emma Jönsson Frid	Emelie Pomykala Frid / Emma Jönsson Frid 314. 21-11 21-23 21-12
Emelie Pomykala Frid / Emma Jönsson Frid	134. 21-7 21-17	
		Emelie Pomykala Frid / Emma Jönsson Frid 289. 21-10 21-19
* Aldijana Kovacevic Skil / Kasey Karlsson Skil		

Herr Singel U17 (7 Deltagare, 12 matcher)

POOL A

A	* Ermin Ceranic	Skil	174	A-B 21-13 22-20
B	Erik Assarsson	Grip	207	B-C 21-9 21-8
C	Adam Andersson	Växj	233	A-C 21-6 21-5

Poolsegrare: Ermin Ceranic Skil

Pooltvåa: Erik Assarsson Grip

POOL B

WO	A * Emil Assarsson	Grip	175	A-B	WO
	B Sebastian Lemke	Skil	176	C-D	8-21 9-21 WO
	C Olle Bergenholtz	Värn	208	A-C	21-13 21-7
WO	D Ivan Zeba	Skil	209	B-D	Utgått
			235	A-D	21-16 21-12 WO
			234	B-C	WO

Poolsegrare: Emil Assarsson Grip

Pooltvåa: Ivan Zeba Skil

Herr Singel U17 (Slutspel)

A-1: * Ermin Ceranic Skil

B-2: ~~Ivan Zeba Skil~~

* Ermin Ceranic Skil

264. Utgått

* Ermin Ceranic Skil

278. 21-16 22-20

A-2: Erik Assarsson Grip

* Emil Assarsson Grip

B-1: * Emil Assarsson Grip

265. 17-21 21-19 21-14

Herr Dubbel U17 (3 Par, 2 matcher)

Ermin Ceranic Skil /

Adam Andersson Växj

Olle Bergenholtz Värn /

Ivan Zeba Skil

Emil Assarsson Grip /

Erik Assarsson Grip

222. 21-17 18-21 21-17

Emil Assarsson Grip /

Erik Assarsson Grip

Emil Assarsson Grip /

Erik Assarsson Grip

189. 21-13 21-10

Mixed U17 (2 Par, 1 matcher)

Olle Bergenholtz Värn /

Heléne Jarl Värn

Ermin Ceranic Skil /

Aldijana Kovacevic Skil

Ermin Ceranic Skil /

Aldijana Kovacevic Skil

137. 21-13 21-14

Resultatsammanställning

Herr Singel A

Antal anmälda objekt i denna klasskategori: 4

- | | |
|--------------------|--------------|
| 1. Paul Ohlsson | Aura |
| 2. Martin Knutsson | Gislaved BMK |

Herr Dubbel A

Antal anmälda objekt i denna klasskategori: 2

- | | |
|------------------------------------|------------------|
| 1. Paul Ohlsson/Daniel Karlsson | Aura/Ljungby BMK |
| 2. Philip Molander/Martin Knutsson | Gislaved BMK |

Herr Singel B

Antal anmälda objekt i denna klasskategori: 11

- | | |
|----------------------|-------------------|
| 1. Simon Widén | Ljungby BMK |
| 2. Bosse Bergenholtz | Värnamo BMK |
| 3. Duc Nguyen | Skäldervikens BMK |
| 3. Tobias Widén | Ljungby BMK |

Herr Dubbel B

Antal anmälda objekt i denna klasskategori: 7

- | | |
|-------------------------------------|--|
| 1. Sonny Jönsson/Simon Widén | Fridhem RC/Ljungby BMK |
| 2. Daniel Wemlerth/Jonny Nilsson | Gislaved BMK/Christianstads badmintonklubb |
| 3. Mikael Karlsson/Olof Andersson | Ljungby BMK |
| 3. Henrik Kristoffersson/Duc Nguyen | Skäldervikens BMK |

Mixed B

Antal anmälda objekt i denna klasskategori: 8

- | | |
|--------------------------------|--|
| 1. Simon Widén/Josefine Strand | Ljungby BMK/Fridhem RC |
| 2. Duc Nguyen/Elin Strandqvist | Skäldervikens BMK/Ljungby BMK |
| 3. Tobias Widén/Malin Pomykala | Ljungby BMK/Fridhem RC |
| 3. Jonny Nilsson/Emma Jönsson | Christianstads badmintonklubb/Fridhem RC |

Herr Singel C

Antal anmälda objekt i denna klasskategori: 16

- | | |
|--------------------|-------------------|
| 1. Mikael Lundh | BMK-65 Älmhult |
| 2. Simon Lemke | Skillingaryd BMK |
| 3. Lu Duc Chanh | Skäldervikens BMK |
| 3. Joakim Andersen | Ljungby BMK |

Herr Dubbel C

Antal anmälda objekt i denna klasskategori: 6

- | | |
|-----------------------------------|------------------------------|
| 1. Joakim Andersen/Mikael Lundh | Ljungby BMK/BMK-65 Älmhult |
| 2. John Pomykala/Patrik Sandström | Fridhem RC/Skäldervikens BMK |
| 3. Lu Duc Chanh/Mathias Andersson | Skäldervikens BMK |
| 3. Max Lennartsson/Mattias Toft | Skäldervikens BMK |

Dam Singel U11

Antal anmälda objekt i denna klasskategori: 7

- | | |
|----------------------|--------------|
| 1. Johanna Magnusson | Aura |
| 2. Matilda Karlsson | Ljungby BMK |
| 3. Sofie Bäck | Gislaved BMK |
| 3. Evelina Josefsson | Gislaved BMK |

Dam Dubbel U11

Antal anmälda objekt i denna klasskategori: 2

- | | |
|---------------------------------|----------------------------|
| 1. Evelina Josefsson/Sofie Bäck | Gislaved BMK |
| 2. Nina Malmkjär/Ida Karlsson | BMK-65 Älmhult/Ljungby BMK |

Resultatsammanställning

Herr Singel U11

Antal anmälda objekt i denna klasskategori: 6

- | | |
|--------------------|-------------------|
| 1. Oskar Johansson | Ljungby BMK |
| 2. Adrian Levin | BMK-65 Älmhult |
| 3. Linus Häggtun | Mörrums Badminton |
| 3. Filip Svensson | Värnamo BMK |

Herr Dubbel U11

Antal anmälda objekt i denna klasskategori: 2

- | | |
|---------------------------------|-------------------------------|
| 1. Adrian Levin/Oskar Johansson | BMK-65 Älmhult/Ljungby BMK |
| 2. Filip Svensson/Linus Häggtun | Värnamo BMK/Mörrums Badminton |

Mixed U11

Antal anmälda objekt i denna klasskategori: 2

- | | |
|-------------------------------------|----------------|
| 1. Adrian Levin/Emma Karlsson | BMK-65 Älmhult |
| 2. Oskar Johansson/Matilda Karlsson | Ljungby BMK |

Dam Singel U13

Antal anmälda objekt i denna klasskategori: 22

- | | |
|---------------------|----------------|
| 1. Sofia Gustavsson | BMK-65 Älmhult |
| 2. Amanda Karlsson | BMK-65 Älmhult |
| 3. Selma Hansson | BMK-65 Älmhult |
| 3. Emma Karlsson | BMK-65 Älmhult |

Dam Dubbel U13

Antal anmälda objekt i denna klasskategori: 9

- | | |
|--------------------------------------|---------------------|
| 1. Sofia Gustavsson/Selma Hansson | BMK-65 Älmhult |
| 2. Emma Karlsson/Johanna Magnusson | BMK-65 Älmhult/Aura |
| 3. Sanna Danielsson/Hilda Gunnarsson | BMK-65 Älmhult |
| 3. Erika Hansson/Elin Magnusson | BMK-65 Älmhult/Aura |

Herr Singel U13

Antal anmälda objekt i denna klasskategori: 12

- | | |
|---------------------|------------------|
| 1. Sebastian Moberg | BMK-65 Älmhult |
| 2. Anton Efraimsson | BK Västan |
| 3. Oscar Svensson | Hoby BMK |
| 3. Toni Dakovic | Skillingaryd BMK |

Herr Dubbel U13

Antal anmälda objekt i denna klasskategori: 4

- | | |
|---------------------------------------|--------------------------|
| 1. Toni Dakovic/Willy Bach | Skillingaryd BMK |
| 2. Lukas Olsson/Carl Petersson | Ljungby BMK/Växjö BK |
| 3. Eric Svensson/Anton Efraimsson | BMK Wätterstad/BK Västan |
| 3. Sebastian Karlsson/Mattias Larsson | Ljungby BMK |

Mixed U13

Antal anmälda objekt i denna klasskategori: 5

- | | |
|-------------------------------------|---------------------------------|
| 1. Sebastian Moberg/Amanda Karlsson | BMK-65 Älmhult |
| 2. Toni Dakovic/Ella Brandt | Skillingaryd BMK/BMK Wätterstad |
| 3. Lukas Olsson/Klara Axelsson | Ljungby BMK |
| 3. Eric Svensson/Ebba Linholm | BMK Wätterstad |

Dam Singel U15

Antal anmälda objekt i denna klasskategori: 27

- | | |
|----------------------|----------------|
| 1. Lovisa Johansson | Ljungby BMK |
| 2. Linneá Dahlquist | BMK Bollen |
| 3. Olivia Gunnarsson | BMK-65 Älmhult |
| 3. Emelie Hansson | BMK-65 Älmhult |

Resultatsammanställning

Dam Dubbel U15

Antal anmälda objekt i denna klasskategori: 12

- | | |
|--------------------------------------|------------------|
| 1. Marina Baric/Matea Cosic | Skillingaryd BMK |
| 2. Leah Lam/Tuyet Bach | Skillingaryd BMK |
| 3. Amanda Davidsson/Hilda Almgren | Skillingaryd BMK |
| 3. Olivia Gunnarsson/Ida Adauktusson | BMK-65 Älmhult |

Herr Singel U15

Antal anmälda objekt i denna klasskategori: 18

- | | |
|----------------------|-------------------------|
| 1. Benjamin Sukurica | Skillingaryd BMK |
| 2. Jonatan Svensson | Mörrums Badminton |
| 3. Richard Lindholm | Klippans Badmintonklubb |
| 3. Samuel Lemke | Skillingaryd BMK |

Herr Dubbel U15

Antal anmälda objekt i denna klasskategori: 6

- | | |
|--|-------------------------------------|
| 1. Benjamin Sukurica/Samuel Lemke | Skillingaryd BMK |
| 2. Richard Lindholm/Ludvig Arvidsson | Klippans Badmintonklubb/Värnamo BMK |
| 3. Mattias Danielsson/Sebastian Moberg | BMK-65 Älmhult |
| 3. Linus Karlsson/Gustav Isaksson | Ljungby BMK |

Mixed U15

Antal anmälda objekt i denna klasskategori: 7

- | | |
|--------------------------------------|------------------|
| 1. Benjamin Sukurica/Kasey Karlsson | Skillingaryd BMK |
| 2. Linus Karlsson/Lovisa Johansson | Ljungby BMK |
| 3. Mattias Danielsson/Emelie Hansson | BMK-65 Älmhult |
| 3. Samuel Lemke/Leah Lam | Skillingaryd BMK |

Dam Singel U17

Antal anmälda objekt i denna klasskategori: 11

- | | |
|---------------------|-------------------------|
| 1. Josefine Strand | Fridhem RC |
| 2. Elin Strandqvist | Ljungby BMK |
| 3. Angelica Furevi | Klippans Badmintonklubb |
| 3. Sanna Bjers | Halmstad BMK |

Dam Dubbel U17

Antal anmälda objekt i denna klasskategori: 6

- | | |
|--------------------------------------|-------------------------|
| 1. Emelie Pomykala/Emma Jönsson | Fridhem RC |
| 2. Elin Strandqvist/Emelie Sandström | Ljungby BMK |
| 3. Aldijana Kovacevic/Kasey Karlsson | Skillingaryd BMK |
| 3. Josefine Strand/Sanna Bjers | Fridhem RC/Halmstad BMK |

Herr Singel U17

Antal anmälda objekt i denna klasskategori: 7

- | | |
|-------------------|------------------|
| 1. Ermin Ceranic | Skillingaryd BMK |
| 2. Emil Assarsson | BMK Gripem |
| 3. Ivan Zeba | Skillingaryd BMK |
| 3. Erik Assarsson | BMK Gripem |

Herr Dubbel U17

Antal anmälda objekt i denna klasskategori: 3

- | | |
|----------------------------------|------------------------------|
| 1. Emil Assarsson/Erik Assarsson | BMK Gripem |
| 2. Ermin Ceranic/Adam Andersson | Skillingaryd BMK/Växjö BK |
| 3. Olle Berghenoltz/Ivan Zeba | Värnamo BMK/Skillingaryd BMK |

Resultatsammanställning

Mixed U17

Antal anmälda objekt i denna klasskategori: 2

- | | |
|-------------------------------------|------------------|
| 1. Ermin Ceranic/Aldijana Kovacevic | Skillingaryd BMK |
| 2. Olle Bergenholtz/Helène Jarl | Värnamo BMK |



Gaffeltruckar 8-52t • Timmertruckar 9-28t

Nå dina mål!



SVETRUCK®

SVETRUCK AB • Box 321 • 341 26 Ljungby
Tel 0372 866 00 • Fax 0372 824 50
info@svetruck.com • www.svetruck.com







Make things easy

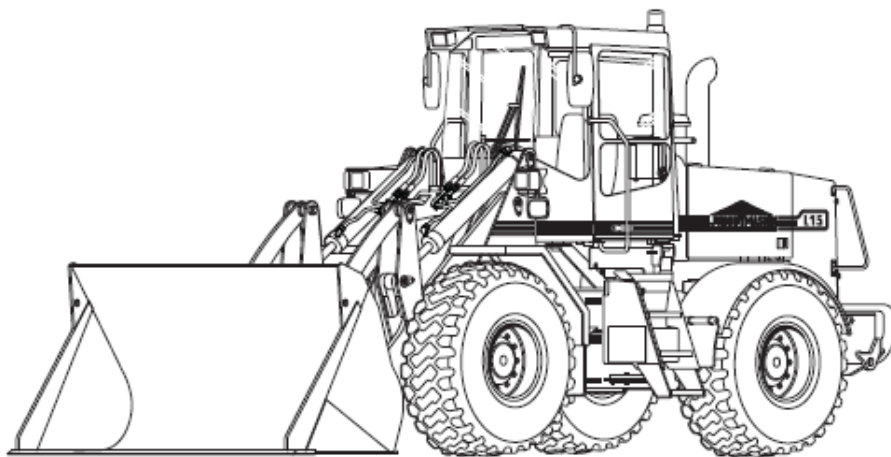

MAXI
ICA STORMARKNAD

Game
Set
Match

Fjädrar anamma

Alla dagar
8-22
LJUNGBY
0372-858 50

MAXI
ICA STORMARKNAD
LJUNGBY

Alla dagar
8-22
LJUNGBY
0372-858 50

Bilisten
b

En mack nära dig!

Du kan tanka på 200 mackar

MM:s Motorservice Lagan

Tages Livs

Bolmstadsvägen Ljungby

PIZZA HOUSE

Vislandavägen 10
tel. 0372-101 17

ÖPPETTIDER

Må	stängt
Ti-Fr	16.00 - 22.00
Lö	14.00 - 22.00
Sö	14.00 - 21.00



Välkomna!

Utveckling föder framgång

Förväntningar på att företagen tar sitt samhällsansvar är högre än någonsin. Att skapa en miljö som attraherar och utvecklar kompetenta medarbetare, ökar deras engagemang och stimulerar till prestationer på hög nivå, är en stor utmaning för Strålfors.

Vi samarbetar därför med kommuner, försäkringskassor, skolor, idrottsföreningar och andra organisationer. Och hoppas därmed medverka till att skapa bättre förutsättningar för framtiden.



Strålfors, en underkoncern till Posten AB, är ett IT-fokuserat Business-to-Businessföretag med grafisk tradition, verksamt med helhetslösningar inom området informationsöverföring. Strålfors utvecklar, producerar och levererar system, tjänster och produkter för effektiv kommunikation av affärskritisk information. Koncernen, som omsätter 3,8 miljarder SEK, har tillverkning i 7 länder och runt 2 100 anställda.

--- Priser är skänkta av ---



Lilla Skafferiet Månen



Axélls



Vi fixar det digitala hemmet.

Percys Lädervaror



Lisa´s



Hälsocity Månen



--- Priser är skänkta av ---

